

# 目かくしフェンス AM-3000-M S=1:30

(昭和57年改正の建築基準法・同施行令に基づく風圧力 GL+0m に依る)

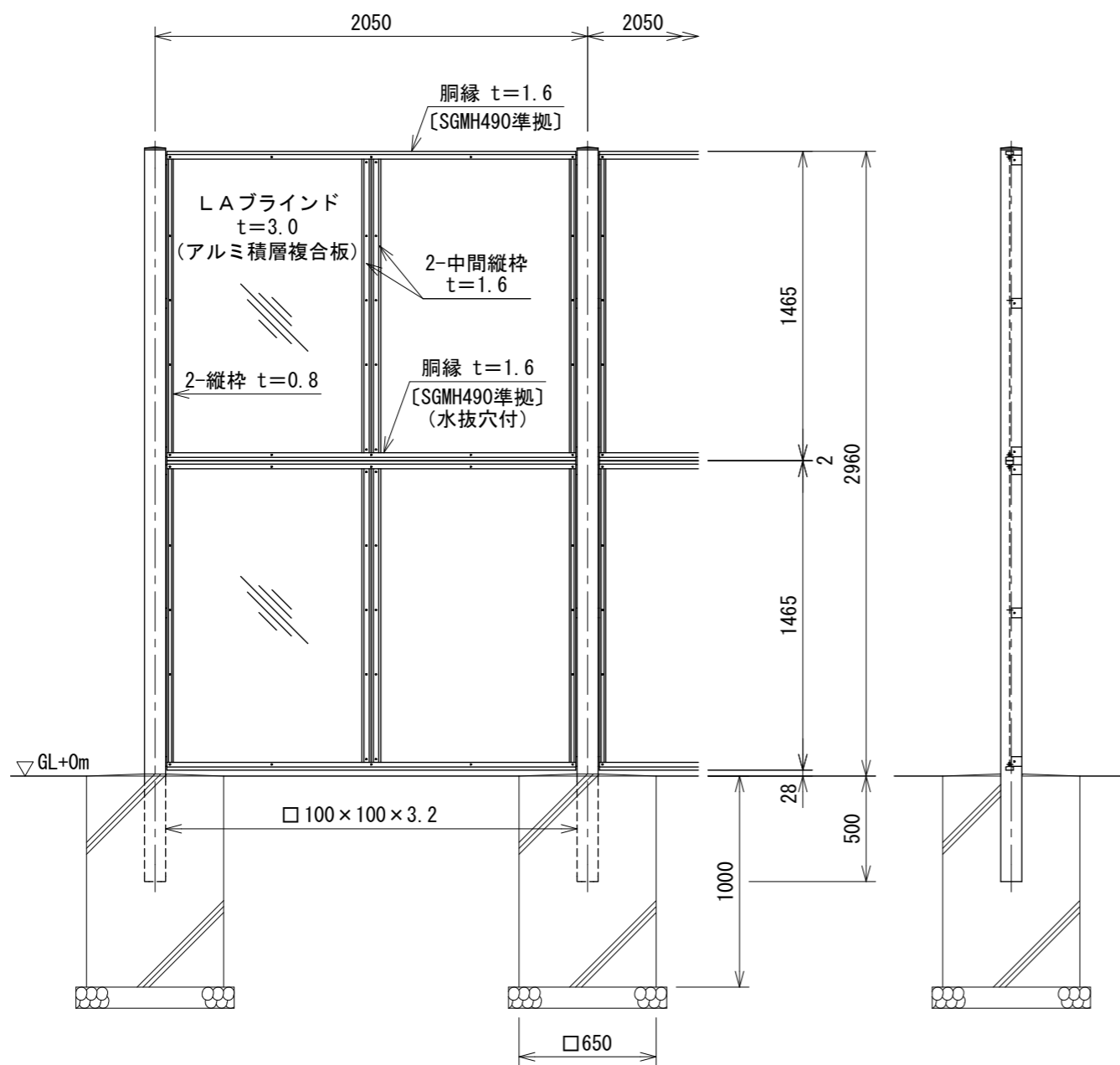

パネル取付図 S=1:3

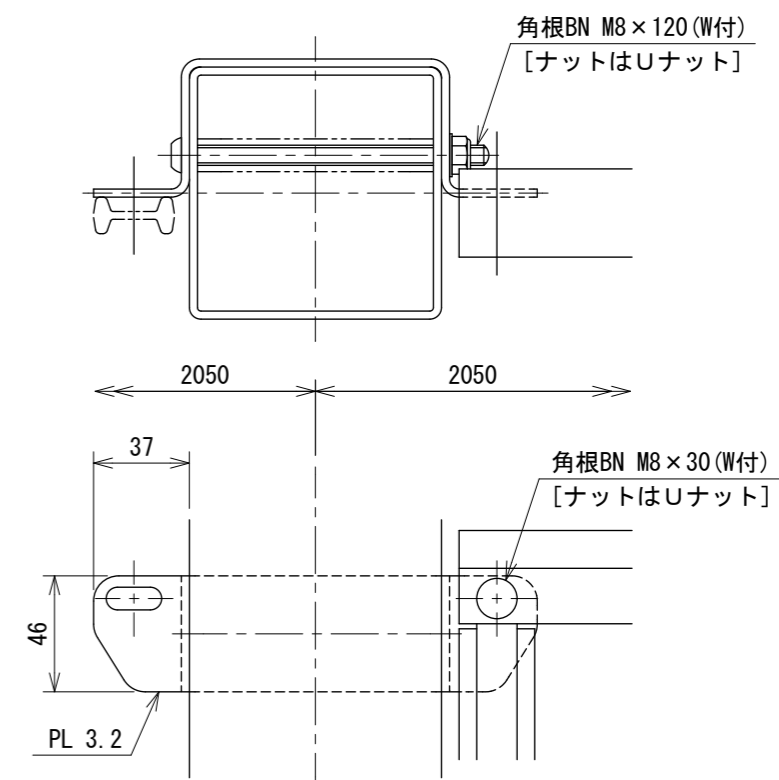

胴縁断面図 S=1:1

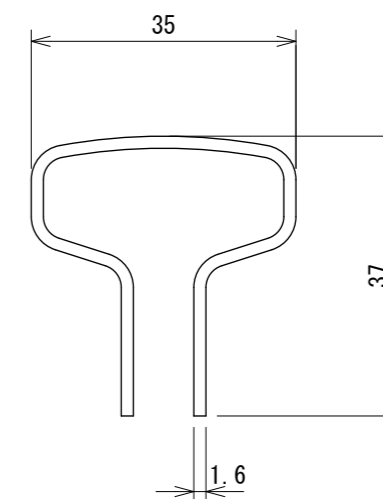

**設計条件**

設計荷重・・・昭和57年改正の建築基準法・同施行令に基づく風圧力に依る。

基礎条件・・・長期許容地耐力 98 kN/m<sup>2</sup> (10 t/m<sup>2</sup>)

**備考**

1. 外装はLAブラインドを除く他は、亜鉛・アルミ・マグネシウム合金めっきの上高耐候性樹脂粉体塗装とする。但し、ボルト・ナットは溶融亜鉛めっきの上防錆着色処理とする。

262300048